

Wieldumpers



**WACKER
NEUSON**
all it takes!



Dit zijn de argumenten die spreken voor de wieldumpers van Wacker Neuson.

1 Iedere uitdaging aangaan – en gemakkelijk overwinnen.

Het terrein waar u moet werken hebt u niet voor het uitkiezen, maar uw machine wel. Wieldumpers van Wacker Neuson nemen zelfs op moeilijk terrein alle taken op zich. En ze overtuigen dankzij de knik-pendelbesturing door goede bestuurbaarheid en uitstekende tractie op iedere ondergrond.

2 Het beste uitgangspunt voor topprestaties – een sterke hydrostatische aandrijving.

Technologieën moeten zichzelf in de praktijk bewijzen – iedere dag weer. De wieldumpers van Wacker Neuson zijn uitgerust met hoogwaardige aandrijvingen, die in iedere situatie betrouwbaar vermogen bieden en de gebruiker door de gebruiksvriendelijke bediening voor zich winnen. En dat vele jaren lang.

3 Flexibiliteit en betrouwbaarheid – dat is waar onze wieldumpers voor staan.

De wieldumpers van Wacker Neuson zijn niet alleen duurzaam, robuust en daardoor zeer betrouwbaar – dankzij het brede aanbod aan opties kunnen ze ook universeel worden ingezet. Met verschillende soorten bakken en andere opties kan de configuratie van de machine geheel op uw wensen worden afgestemd: vanaf de airconditioning tot en met het Speed-model. Wij adviseren u graag, zodat iedere wieldumper betrouwbaar doet waar hij voor is gemaakt: materiaal transporteren.

Wacker Neuson – all it takes!

Wij bieden producten en diensten aan, die optimaal inspelen op uw vereisten en meest uiteenlopende toepassingen. Wacker Neuson staat voor betrouwbaarheid. Dat geldt natuurlijk ook voor onze wieldumpers. Wij geven iedere dag het beste van onszelf, zodat u kunt slagen in wat u doet. En dat met groot enthousiasme bij alles wat we doen.

Transportcompetentie tot in de kleinste details.



Moeiteloos onderweg, op ieder terrein

Door nauwe doorgangen of een oneffen ondergrond laten de wieldumpers van Wacker Neuson zich niet tegenhouden: dankzij de knik-pendelbesturing komt u zonder problemen waar u wilt zijn. Meer hierover op pagina 13.



Rijden zonder schakelen

Met het pedaal alles onder controle: De hydrostatische aandrijving maakt het rijden eenvoudig en schakelen is in veel gevallen niet meer nodig. Meer informatie op pagina 13.



TELEMATICS

Altijd weten waar de wieldumper is

Met het Global Monitoring System kunt u de exacte locatie van uw machine altijd opvragen.

Altijd de juiste bak

Met een groot aanbod aan bakmodellen kunt u een wieldumper uitrusten voor verschillende toepassingen. Er zijn ook volumebakken en speciale bakken verkrijgbaar. Een overzicht van alle bakken op pagina 12.



Volledige veiligheid met cabine of rolbeugel

U kunt kiezen tussen de veiligheidscabine met ROPS/FOPS Level II met geïntegreerde verwarming en optionele airconditioning en de rolbeugel met ROPS en handig zonnedak. Meer hierover op pagina 11.

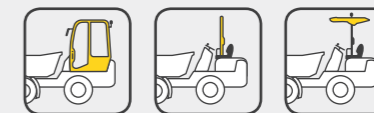

Alle wieldumpers in één overzicht.



1001

Maximaal laadvermogen: 1.000 kg



1501

1.500 kg



1601

1.500 kg



2001

2.000 kg



3001

Maximaal laadvermogen: 3.000 kg



4001

4.000 kg



DW50

5.000 kg



DW60

6.000 kg



DW90

9.000 kg



DW100

10.000 kg

Alle informatie over onze wieldumpers vindt u ook online:
www.wackerneuson.com/dumper

Wieldumper tot 2 ton

Of u nu op ruw terrein of door smalle doorgangen rijdt: de kleine wieldumpers van Wacker Neuson scoren met hun compacte afmetingen en wendbaarheid, maar ook met de verschillende opties voor efficiënt werken.

- Onderhoudsarme hydrostatische Twin Lock-vierwiel aandrijving (1001, 1501, 2001) voor optimale tractie
- Uitstekende begaanbaarheid van oneffen terrein door de vrije hoogte boven de ondergrond, de knikbesturing (33°) en de pendelhoek (15°)
- Brede stuurstand en intuïtief bedieningsconcept
- Goede toegang voor eenvoudig onderhoud
- Meerdere bakmodellen

Voor goed grip op de ondergrond zorgt de Twin Lock-vierwiel aandrijving.

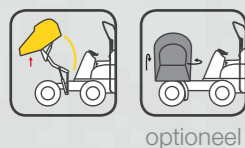

1501

Drie bakmodellen en een goede prijs-kwaliteitverhouding.



1601



— optioneel —

Zeer compact: verkrijgbaar vanaf een breedte van 990 mm bij smalle banden.



1001

Uiterste flexibiliteit: optionele zelflaadinrichting mogelijk.

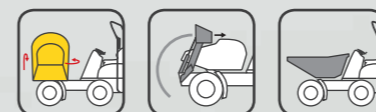

— optioneel —



2001

	1001	1501	1601	2001
Max. laadvermogen (kg)	1.000	1.500	1.500	2.000
Motorvermogen (kW/PK)	17/23,1	17/23,1	17/23,1	22,5/30,6
Breedte (mm)	1.180	1.305	1.305	1.485
Inhoud laadbak vol (l)	525	800	1.044	1.210

Door de compacte constructie kan de 1001 overal langs.



0,99 m

Opklapbare rolbeugel: ideaal bij lage doorgangen of bij transport.



Stabiel op ieder terrein, dankzij de knik-pendelbesturing.



Zelfstandig laden zonder extra machines – met de zelflaadinrichting van de 2001.



Wieldumper 3 tot 5 ton

Zeer eenvoudig te bedienen en belastbaar met een groot volume: met deze combinatie overtuigt de wieldumper uit deze gewichtsklasse in de praktijk.

- Onderhoudsarme hydrostatische vierwielaandrijving
- Uitstekende begaanbaarheid van oneffen terrein door de grote vrije hoogte boven de ondergrond, de knikbesturing (37°) en de pendelhoek (15°)
- Kan snel transporteren dankzij snelheden tot 28 km/u
- Veilig vanaf beide kanten in en uit de stuurstand stappen

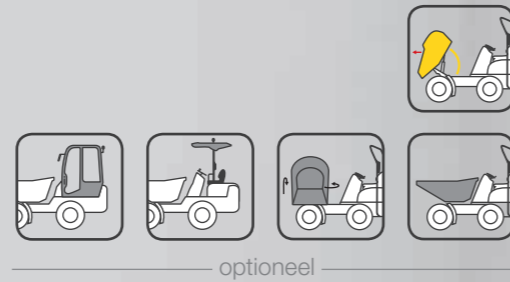

Optimale veiligheid en inzetbaar bij alle weersomstandigheden – dankzij de optionele cabine.

15%
meer vermogen
vergeleken met zijn voorganger

De voordelen van de DW50:

- Hoog vermogen dankzij turbo-dieselmotor (fase 3B)
- Minder brandstofverbruik door efficiënte hydrostatische vierwielaandrijving met ECO-modus
- Roetfilter optioneel verkrijgbaar
- Grote oprijhoek achter en grote vrije ruimte vanaf de ondergrond – ideaal op oneffen terrein
- Goed zicht op de dode hoek, dankzij de optionele camera aan de voorzijde
- Slijtagevrij te bedienen veer-parkeerrem voor hoge betrouwbaarheid en een lange levensduur



Snelheid tot 25 km/u als Speed-model.

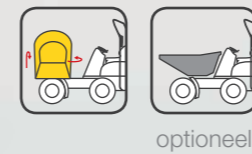

Combineert de technologie van de 6- tot 10-tons-klasse met de compacte afmetingen van de 3- tot 5-tons-klasse.

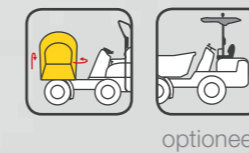

	3001	4001	DW50
Max. laadvermogen (kg)	3.000	4.000	5.000
Motorvermogen (kW/PK)	24/32,7	34,1/46,1	55,4/75,3
Breedte (mm)	1.785	1.795	1.915
Inhoud laadbak vol (l)	1.850	2.230	2.650



Ver openslaande motorkap voor goede toegang tot de motor.



Betrouwbaar en veilig – ook in extreme omstandigheden.



De werkplek perfect in het oog – dankzij het geoptimaliseerde ontwerp eenzijdig voorover kliepende bak van de DW50.



Hoog rijcomfort door de brede stuurstand en het intuïtieve bedieningsconcept.

Wieldumper 6 tot 10 ton

De modellen DW60, DW90 en DW100 zetten heel wat weg – ook op moeilijk begaanbaar terrein. Zelfs bij zeer grote volumes kunt u altijd op dit zwaargewicht onder de wieldumpers rekenen. Bovendien scoren ze met de lange onderhoudsintervallen van 500 bedrijfsuren en de lage bedrijfskosten.

- Onderhoudsarme hydrostatische vierwielaandrijving met ECO-modus
- Verschillende bakmodellen: 180° roterende bak en eenzijdig voorover kiepende bak
- Eenvoudig afneembare veiligheidscabine, optioneel met airconditioning
- Volledig slijtagevrije bediening van de veer-parkeerrem voor absolute duurzaamheid en betrouwbaarheid
- Alle modellen voldoen aan de geldende emissienormen:
 - DW60: Fase 3B
 - DW60: Fase 3A (voor LRC*)
 - DW60 Power, DW90, DW100: Fase 3B

* Low Regulation Countries



— optioneel —

De professional voor
bijzonder zware vracht.

DW100



	DW60	DW90	DW100
Max. laadvermogen (kg)	6.000	9.000	10.000
Motorvermogen (kW/PK)	55/75	86/117	86/117
Breedte (mm)	2.250	2.465	2.465
Inhoud laadbak vol (l)	3.500	4.550	4.750

Naar wens verkrijgbaar als Power-model
met hoog motorvermogen.

DW60



— optioneel —

Voor nog meer mogelijkheden: eenzijdig voorover kiepende bak af fabriek.

DW90



— optioneel —

Vanaf de zijkant en gemakkelijk vanaf de grond toegankelijke onderhoudskap voor comfortabel controleren en nog meer veiligheid.



Overtuigend in iedere positie – dankzij de grote ruimte vanaf de ondergrond.



Veilig, eenvoudig, snel: nog veiliger bij het wegklappen van de rolbeugel, dankzij handige gasdrukdemper.



Praktisch en flexibel: de robuuste achterkant met wegklapbare achterlampen.



Stuurstand en bedieningsconcept

Het bedieningsconcept is van toepassing op: DW50, DW60, DW90, DW100

Een innovatief bedieningsconcept voor stuurstand en zitconsole: Alle Bedieningselementen zoals schakelaars, joystick of display zijn aan de rechter kant geplaatst. Daardoor kan de linker hand altijd aan het stuur blijven!

- Joystick voor veilige en comfortabele bediening
- Vandalismebeveiliging voor een langere levensduur van de componenten
- Display met onderhoudsmelding voor een betere planning
- Camera aan de voorzijde, buitenspiegel en optimale verlichting voor uitstekend zicht



De vergrendelbare vandalismebeveiliging beveiligd de bedieningselementen en het display in de stuurstand.

Cabine

Een cabine is beschikbaar voor: 3001, DW60, DW90, DW100

Vooral bij regen of kou een groot pluspunt: wieldumper met cabine, waarmee de bestuurder het hele jaar door prettig kan werken.

- Veiligheidscabine met verwarming, optioneel met airconditioning (vanaf DW60)
- Veel hoofd- en beenruimte voor de bestuurder
- Optimaal zicht rondom voor veilig werken
- ROPS/FOPS Level II gecertificeerd
- Voor eenvoudig transport kan de cabine van de DW60 worden gedemonteerd



Vele functies, één handgreep: met de joystick voor bediening van de bak, versnellingen, regeling van de rijrichting en ECO-modus.



Voor uiterst eenvoudige bediening: inch-rem-pedaal links, gaspedaal rechts.



Banden

Verschillende banden zijn beschikbaar voor: 1001, 3001, 4001, DW50 und DW60

De beste banden voor iedere toepassing: naast de standaard aangeboden banden met tractorprofiel zijn voor onze wieldumpers ook andere banden verkrijgbaar met goede tractie en weinig geluidsoverlast, alsmede gazonbanden met lage bodemdruk.



Tractorprofiel
Standaard banden voor maximale tractie.



Industrieprofiel
Groot aantal gebruiksmogelijkheden: optimaal voor snel rijden over de openbare weg en voor oneffen terrein.



Gazonprofiel
Perfect voor gazons: de grote contactoppervlakken sparen de ondergrond.



Lange levensduur

Met Wacker Neuson kiest u voor machines en apparaten waar u jarenlang betrouwbaar plezier van heeft. De hoge Wacker Neuson-kwaliteit van onze wieldumpers heeft onder andere de volgende redenen:

- Zeer sterke constructie door stabiel onderstel
- Duurzame hydrostatische rijaandrijving
- Componenten van bekende fabrikanten
- Gebruik van uitsluitend hoogwaardige materialen
- Minimaal aantal slijtageonderdelen, bijv. DW50–DW100 met slijtagevrij te bedienen parkeerrem



De optionele airconditioning zorgt voor de perfecte temperatuur en optimale luchtcirculatie.



Ideaal voor transport of bij wisselende weersomstandigheden: demonteerbare veiligheidscabine of montagebare ROPS-rolbeugel.



Bakken

Voor de bouw, de tuin- en landschapsbouw of gemeentewerken: de verschillende soorten bakken zijn geschikt voor de meest uiteenlopende toepassingen en hebben altijd de de eigenschappen die u nodig hebt.

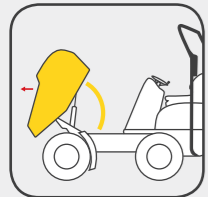

180° roterende bak

De 180° roterende bak is ideaal wanneer in korte tijd veel materiaal moet worden verplaatst.

- Voor grote materiaalvolumes tot 4,75 m³
- Laag zwaartepunt en lage uitstorthoogte
- Kostenefficiënte oplossing



Hoogkieper

Wanneer bij het storten van materiaal hoogteverschillen moeten worden overbrugd, dan is de hoge kiepbak de juiste keuze.

- Geschikt voor het beladen van containers
- Uitstorthoogte meer dan 1,8 m
- Flexibel te gebruiken als front- of hoogkieper

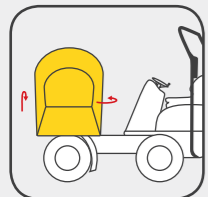

Eenzijdig voorover kiepende bak

De eenzijdig voorover kiepende bak brengt het materiaal dankzij traploos 180° uitstorten precies op de juiste plek, ideaal als de ruimte beperkt is.

- Nivellering bij het transport van vloeistoffen en op hellingen
- Draaimechanisme 2x 90° links en rechts
- Zijdelings vullen mogelijk



Extra bakmodellen

Bij veel toepassingen is een lage uitstorthoogte belangrijk. Daarvoor zijn er voor de 2001 en de 3001 speciale bakken beschikbaar. Wanneer zeer grote volumes moeten worden getransporteerd adviseren wij de volumebak, die verkrijgbaar is voor de 4001speed.

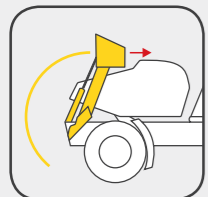

Zelflaadinrichting

Zonder hulp van andere machines kan met de zelflaadinrichting veel materiaal in korte tijd worden verladen.

- Heffen van tot 300 kg materiaal
- Onafhankelijk bedienen van laadarm en -bak

180° roterende bak



Hoge kiepbak



Eenzijdig voorover kiepende bak



Zelflaadinrichting

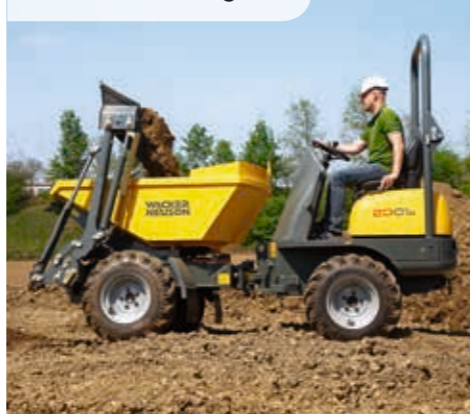

Hydrostatische aandrijving

Gewoon plaatsen en rijden: met de hydrostatische vierwielaandrijving kan de bestuurder zich op zijn werk concentreren zonder vaak te hoeven schakelen. Ideaal voor verhuurmachineparken en bij vaak wisselende bestuurders.

- Zeer eenvoudige bediening, omdat niet vaak hoeft worden geschakeld
- Constante trekkracht, daardoor geen verlies aan trekkracht bij optrekken van 0 naar maximale snelheid
- Soepel omschakelen tussen voorwaarts en achterwaarts rijden door gecontroleerde vertraging van de hydrostatische aandrijving
- Hydrostatische remwerking zodra de voet van het gaspedaal wordt weggenomen
- Slijtagearme aandrijving voor lage service- en onderhoudskosten



Hydrostatische vierwielaandrijving is beschikbaar voor: 3001, 4001, DW50, DW60, DW90, DW100

De centrale hydraulische motor drijft beide assen aan via een cardanas.



Twin Lock-aandrijving

Bij grote oneffenheden van de ondergrond kunnen wielen het bodemcontact verliezen en doordraaien. De Twin Lock-vierwielaandrijving van Wacker Neuson reageert direct: omdat elk van de vier wielen een eigen hydraulische motor heeft, wordt de kracht altijd optimaal verdeeld.

- Vierwielaandrijving via eigen hydraulische motor
- Eenvoudig onderhoud en kostenbesparingen, omdat versnellingsbakolie en remvloeistof niet meer hoeven worden vervangen

Twin Lock-vierwielaandrijving is beschikbaar voor: 1001, 1501, 2001



Knik-pendelbesturing

Moeilijk begaanbaar terrein met hobbels, kleine hellingen of smalle doorgangen horen bij veel toepassingen tot de orde van de dag. Daarom zijn alle wieldumpers van Wacker Neuson uitgerust met knik-pendelbesturing.

- Uitstekende begaanbaarheid van oneffen terrein, ook belast
- Afhankelijk van het model knik-pendelbesturing tot max. 37°/15°
- Optimaal bodemcontact en zeer goede tractie

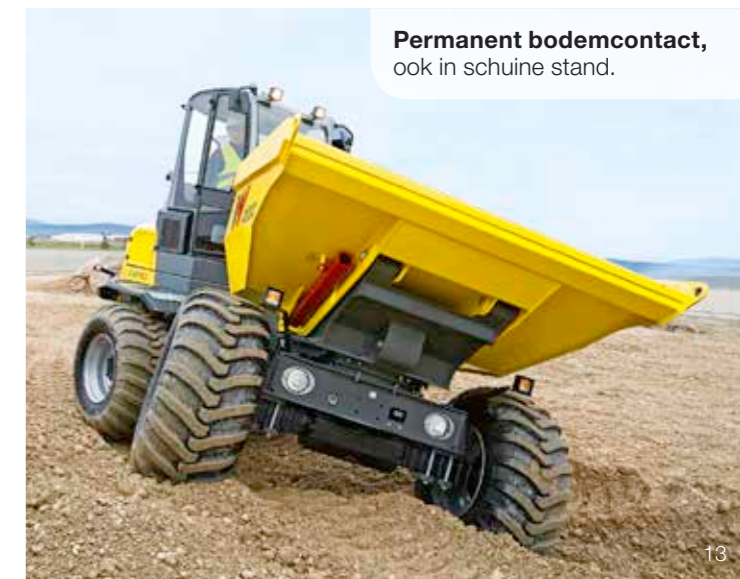

Permanent bodemcontact, ook in schuine stand.

Configuratiemogelijkheden

WIELDUMPERS

	1001	1501	1601	2001	3001	4001	DW50	DW60	DW90	DW100
LAADBAK										
Asfaltbak	-	-	-	-	○	-	-	-	-	-
Eenzijdig voorover kiepende bak	-	○	○	●	○	●	●	○	○	-
180° roterende bak	-	-	●	-	●	-	-	●	●	●
Hoge kiepbak	●	●	○	-	-	-	-	-	-	-
Bak voor licht stortgoed	-	-	-	-	-	○	-	-	-	-
Eenzijdig voorover kiepende bak 3 m (Zwitserland)	-	-	-	-	-	-	-	○	-	-
Zelflaadinrichting	-	-	-	○	-	-	-	-	-	-
Speciale bak	-	-	-	○	○	-	-	-	-	-
CABINE										
Afdekking armaturen (bij ROPS)	○	○	○	○	○	○	○	○	○	○
Bestuurderscabine (standaard)	-	-	-	-	○	-	-	○	○	○
Airconditioning	-	-	-	-	-	-	-	○	○	○
Radio compleet	-	-	-	-	○	-	-	○	○	○
Zonnebeschermingsdak	-	-	-	-	○	-	○	○	○	○
HYDRAULIEK										
BP-Biohyd SE46	○	○	○	○	○	○	○	○	○	○
Panolin HLP Synt46 (Bio)	○	○	○	○	○	○	○	○	○	○
MOTOR EN RIJAANDRIJVING										
Turbo-dieselmotor TIER IV gesloten DPF	-	-	-	-	-	-	○	○	○	○
Turbo-dieselmotor TIER IV open DPF	-	-	-	-	-	-	-	○	●	●
Model 25 km/u	-	-	-	-	-	○	●	●	●	●
Model 28 km/u	-	-	-	-	-	-	○	○	-	-
Model 30 km/u	-	-	-	-	-	-	-	-	○	○
TELEMATIC										
Telematiek Europa 12 maanden	○	○	○	○	○	○	○	○	○	○
Telematiek Europa 24 maanden	○	○	○	○	○	○	○	○	○	○
Telematiek Europa 36 maanden	○	○	○	○	○	○	○	○	○	○
Telematiek Europa 48 maanden	○	○	○	○	○	○	○	○	○	○
Telematiek Europa 60 maanden	○	○	○	○	○	○	○	○	○	○
Telematiek Europa 72 maanden	○	○	○	○	○	○	○	○	○	○
LAK										
Machine in bedrijfskleur, geen RAL	○	○	○	○	○	○	○	○	○	○
Speciale lak cabine/canopy RAL	-	-	-	-	○	-	-	○	○	○
Bedrijfskleur machine RAL	○	○	○	○	○	○	○	○	○	○
UITBREIDING VAN DE GARANTIEDUUR										
Security 24 C (2.000 uur)	○	○	○	○	○	○	○	○	○	○
Security 36 C (3.000 uur)	○	○	○	○	○	○	○	○	○	○
Security 48 C (4.000 uur)	○	○	○	○	○	○	○	○	○	○
BANDEN										
Tractorprofiel	●	●	●	●	●	●	●	●	●	●
Gazonprofiel	-	-	-	-	-	-	○	○	-	-
Smalle banden	○	-	-	-	-	-	-	-	-	-
Industrieprofiel	-	-	-	-	○	○	○	○	-	-

● Standaard ○ Optioneel - Niet geschikt

WIELDUMPERS

	1001	1501	1601	2001	3001	4001	DW50	DW60	DW90	DW100
OVERIGE										
Trekinrichting	●	●	●	●	●	●	●	○	○	○
Steekcontact voor trekinrichting	○	○	○	○	○	○	○	○	○	○
Begrenzingslampen	-	-	-	-	-	-	-	○	○	○
Accessoires voor gebruik op de openbare weg	○	○	○	○	○	○	○	○	○	○
Fluid Film	○	○	○	○	○	○	○	○	○	○
Fabrieksbevestiging	○	○	○	○	○	○	○	○	○	○
Geschikt voor koude start (verhoogd)	-	-	-	-	-	-	-	○	○	○
Wielwig	-	-	-	○	○	○	○	○	○	○
TÜV-verkeersvergunning (D)	○	○	○	○	○	○	○	○	○	○
Startonderbreking KAT	○	○	○	○	○	○	○	○	○	○
Dieseltankpomp	-	-	-	-	-	-	-	○	○	○
VEILIGHEID										
Werklampen voor + achter	-	-	-	-	○	-	-	○	○	○
Buitenspiegel (achteruitkijkspiegel)	○	○	○	○	○	○	○	○	○	○
Waarschuwingssysteem voor achteruit rijden	○	○	○	○	○	○	○	○	○	○
Verlichting rondom	○	○	○	○	○	○	○	○	○	○
Voorruit met beschermtralijs	-	-	-	-	○	-	-	-	-	-
Beschermrooster voorzijde laadbakconstructie	-	-	-	-	-	-	-	○	○	○
Zichtcamera	-	-	-	-	○	○	○	○	○	○
Stoelcontactschakelaar	-	-	-	-	-	-	○	○	○	○

Veiligheid

Hoogste veiligheid, gecombineerd met maximaal comfort: de wieldumpers van Wacker Neuson voldoen aan alle Europese veiligheidsnormen – en bieden tegelijkertijd verschillende functies die het werken comfortabel maken.



Alle cabines voldoen aan FOPS Level 2. De 3001 is bovendien met beschermrooster beschikbaar.



De camera is op de dode hoek vóór de machine gericht. De bestuurder kan daardoor op het beeldscherm zien wat hij anders zonder camera niet had kunnen zien.



Werklampen: Twee voorwaarts gerichte en één achterwaarts gerichte werklamp alsmede volledige verlichting voor de openbare weg voor optimaal zicht.



Het beschermrooster aan de voorzijde op de laadbakconstructie beschermt de bestuurder tegen vallend materiaal – ook tijdens het rijden. Beschikbaar voor dumpers met cabine of met ROPS.



Het waarschuwingssysteem voor achteruit rijden laat een geluidssignaal horen tijdens het achteruit rijden.



Een zitcontactschakelaar zorgt ervoor dat de machine alleen beweegt als de bestuurder op zijn plek zit. Wanneer hij gaat staan, wordt de snelheid gecontroleerd teruggebracht. Voor optimale veiligheid op de bouw.



Zwaailichten voor een betere zichtbaarheid van de machine.

Afmetingen

WIELDUMPER

		1001		1501		1601			2001		2001	
		Hoge kiepbak	Smal	Hoge kiepbak	Eenzijdig voorover kiepende bak	Hoge kiepbak	Eenzijdig voorover kiepende bak	180° roterende bak	Eenzijdig voorover kiepende bak	SLE	Lage bak	
ALGEMEEN		EENHEID										
A	Totale lengte	mm	3.080		3.300	3.220	3.300	3.220	3.310	3.420	3.530	3.420
B	Wielbasis	mm	1.500		1.650	1.700	1.650	1.700		1.800		1.800
C	Uitstekende achterkant incl. trekrichting	mm	810		810		810			880		880
D	Scharnierpunt hoogkiewer	mm	740/1.825		820/1.885	-	820/1.885	-		-		-
E	Uitstorthoogte	mm	510		400	280	400	280	370	350		-
F	Breedte voertuig	mm	1.180	990	1.305		1.305			1.485		1.485
G	Breedte laadbak	mm	1.130	990	1.200	1.260	1.200	1.260	1.300	1.470		1.470
H	Totale hoogte ROPS	mm	2.580		2.550		2.550			2.650		2.650
I	Hoogte ROPS gekiept	mm	1.850		1.960		1.960			1.850		1.850
J	Hoogte cabine	mm	-		-		-			-		-
K	Hoogte uitstortrand Bak gekiept	mm	465/1.560	465/1.140	370/1.450	680	370/1.450	680	360	1.090	1.090	-
L	Hoogte bak gekiept	mm	1.770/2.860	1.770/2.440	1.895/2.975	2.250	1.895/2.975	2.250	1.970	3.000	3.000	2.550
M	Hoogte bak niet gekiept	mm	1.230		1.345	1.300	1.345	1.300	1.345	1.400		1.400
N	Uitstortbreedte zijwaarts	mm	-		-	100	-	100	-	180		180
O	Ruimte vanaf ondergrond	mm	270		260		260			380		380

WIELDUMPERS

		3001			4001		DW50		DW60		DW90		DW90		DW100
		Eenzijdig voorover kiepende bak	180° roterende bak	Lage bak	Eenzijdig voorover kiepende bak	Eenzijdig voorover kiepende bak	Eenzijdig voorover kiepende bak	180° roterende bak	Eenzijdig voorover kiepende bak 3 m	180° roterende bak	180° roterende bak				
ALGEMEEN		EENHEID													
A	Totale lengte	mm	4.140	3.980	4.140	4.200	4.495	4.935 (4.770)	4.575	5.185	4.760	4.760			
B	Wielbasis	mm		1.960		1.960	2.140		2.485	2.700	2.700	2.700			
C	Uitstekende achterkant incl. trekrichting	mm		1.160		1.215	1.230		1.290	1.290	1.290	1.290			
D	Scharnierpunt hoogkiewer	mm		-		-	-		-	-	-	-			
E	Uitstorthoogte	mm	600	577	600	600	630	505 (490)	610	480	555	555			
F	Breedte voertuig	mm		1.785		1.795	1.915		2.250	2.465	2.465	2.465			
G	Breedte laadbak	mm	1.775	1.860	1.775	1.740	1.910	2.090	2.330	2.275	2.495	2.490			
H	Totale hoogte ROPS	mm		2.670		2.700	2.815		3.110	3.355	3.165	3.355			
I	Hoogte ROPS gekiept	mm		1.870		1.930	2.030		2.300	2.545	2.355	2.545			
J	Hoogte cabine	mm		2.610		-	-		2.998	3.245	3.055	3.245			
K	Hoogte uitstortrand Bak gekiept	mm	1.020	260	1.020	1.030	1.160	1.080/1.175**	460	1.170	495	495			
L	Hoogte bak gekiept	mm	3.125		2.220	3.200	3.620	3.525	2.490	3.865	2.755	2.765			
M	Hoogte bak niet gekiept	mm		1.475		1.500	1.790	1.905	1.815	2.120	1.950	2.040			
N	Uitstortbreedte zijwaarts	mm	245		245	270	260	115/100**		190					
O	Ruimte vanaf ondergrond	mm		280		300	370		369	406	406	406			

* Bij eenzijdig voorover kiepende bak 3 m (Zwitserland) ** Power-model

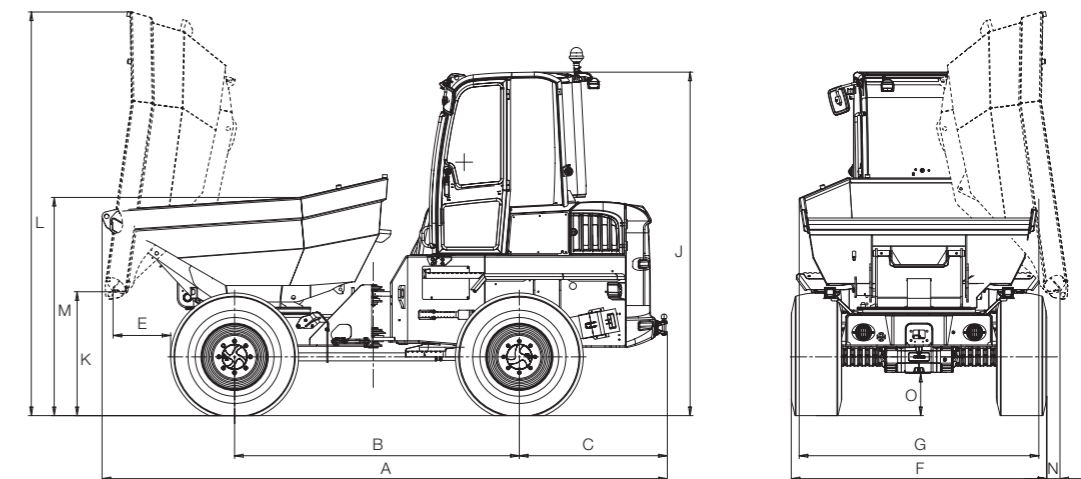
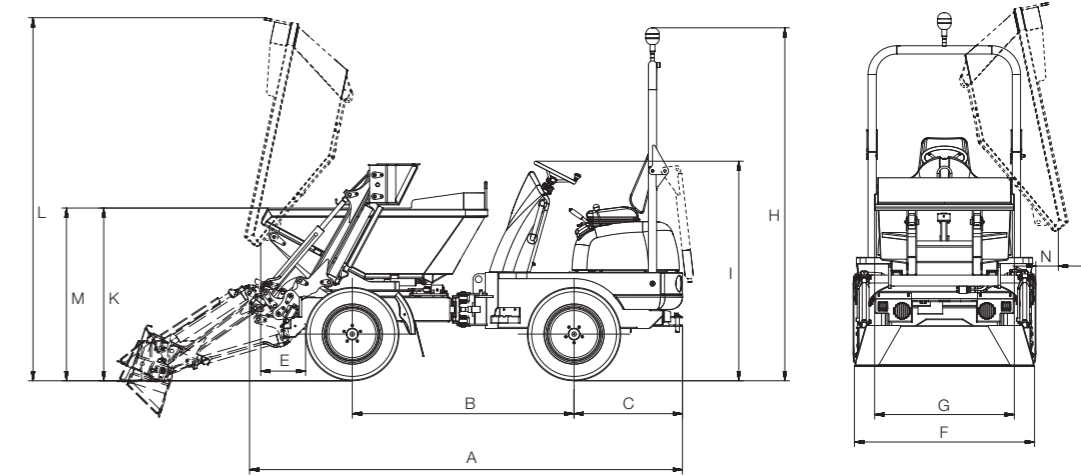
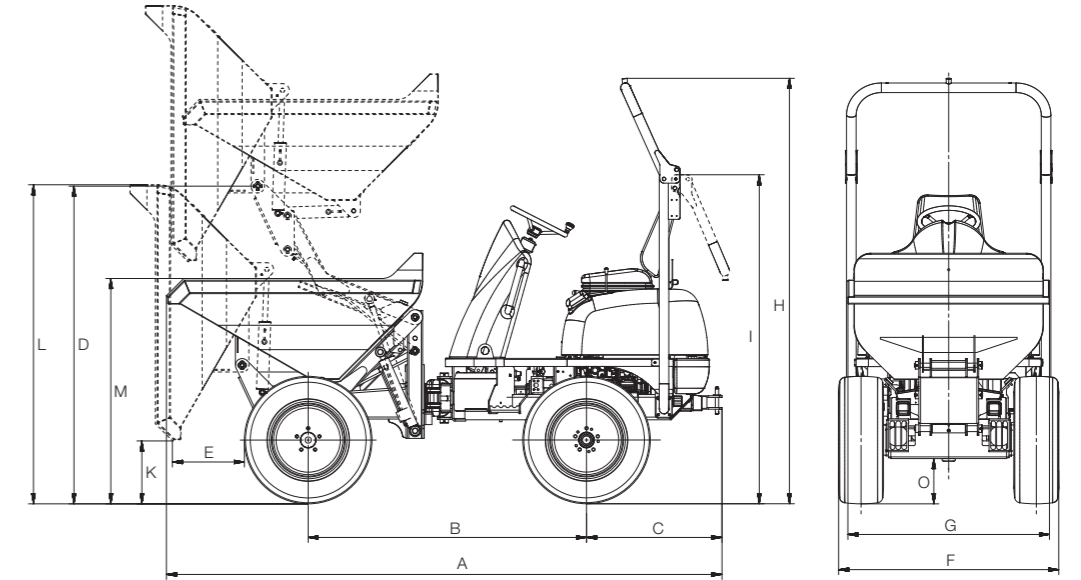

Technische gegevens

		1001		1501		1601			2001			3001			4001 (Speed)		DW50			DW60 (LRC)			DW90		DW100				
		Hoge kiepbak	Smal	Hoge kiepbak	Eenzijdig voorover kiepende bak	Hoge kiepbak	Eenzijdig voorover kiepende bak	180° roterende bak	Eenzijdig voorover kiepende bak	SLE	Lage bak	Eenzijdig voorover kiepende bak	180° roterende bak	Lage bak	Eenzijdig voorover kiepende bak	Eenzijdig voorover kiepende bak	Eenzijdig voorover kiepende bak	180° roterende bak	Eenzijdig voorover kiepende bak	180° roterende bak	Eenzijdig voorover kiepende bak	180° roterende bak	180° roterende bak						
ALGEMEEN		EENHEID																											
Laadvermogen	kg	1.000	08:50	1.500		1.500			2.000			3.000			2.600	4.000	3.500	5.000	6.000			9.000	9.000	10.000					
Transportgewicht	kg	1.215	1.150	1.320	1.261	1.261			1.810			2.550	2.410		2.730	2.640	3.445	4.866	4.483	4.866	4.483	4.866	5.611	5.183	5.228				
Laadbakinhoud afgestreken	l	415		650		650		829	930	775	785	1.300	1.500	1.020	1.650	1.400	1.970	2.350	2.650	2.350	2.650	2.350	3.300	3.750	4.100				
Laadbakinhoud vol	l	525		800		800		1.044	1.210	1.050	1.000	1.750	1.850	1.300	2.230	1.900	2.650	3.200	3.500	3.200	3.500	3.200	4.400	4.550	4.750				
Laadbakinhoud water	l	275		420	325	420	325	612	680	550	570	900	1.160	820	1.150	1.130	1.280	1.660	1.900	1.660	1.900	1.660	2.060		2.400				
MOTOR		EENHEID																											
Fabrikant/type	-	Yanmar 3TNV76						Yanmar 3TNV82A			Yanmar 3TNV88			Yanmar 4TNV88		Deutz TCD 2,9	Perkins 854F	Perkins 1104D	Perkins 854E	Perkins 854F									
Constructie	-	Watergekoeld 3-cilinder diesel											Watergekoeld 3-cilinder diesel			Watergekoeld 4-cilinder diesel		Watergekoeld 4-cilinder turbodiesel				Watergekoeld 4-cilinder turbodiesel incl. inlaatlucht-koeler		Watergekoeld 4-cilinder turbodiesel					
Vermogen (Iso 3046/1)	kW/PK	17/23,1		17/23,1		17/23,1			22,3/30,6			24,4/32,7			34,1/46,1		55,4/75,3		55/75		62,5/85		86/117		55/75		55/75		
Cilinderinhoud	cm³	1.116		1.116		1.116			1.331			1.642			2.189		2.925		3.400		4.400		3.400		3.400		3.400		
Bedrijfstoerental	min⁻¹	3.000		3.000		3.000			3.000			2.800			2.800		2.300		2.200				2.200		2.200				
Emissienorm	-	ac. 97/68/EG, Fase 3a											ac. 97/68/EG/Fase 3a					Fase 3b	Fase 3b		Fase 3a		Fase 3b						
RIJ-EIGENSCHAPPEN		EENHEID																											
Max. rijsnelheid	km/h	16		16		16			21			7/22			7/21		7/25		28		25				28		30		30
Stuuruitslag	-	± 33°		± 33°		± 33°			± 37°			± 37°			± 37°		± 37°		± 29				± 29		± 28,5		± 28,5		
Max. helling	-	± 15°		± 15°		± 15°			± 15°			± 15°			± 15°		± 15°		± 11°				± 11°		± 11°		± 11°		
Draaicirkel buiten	mm	3.200		3.300		3.300			3.500			3.650			3.730		4.250		6.000	6.150	6.000	6.150	6.000	6.550	6.800	6.800			
Stijgvermogen max.	%	45		50		50			45			50			50		50		50				50		50		50		
RIJAANDRIJVING		EENHEID																											
Rijaandrijving	-	4WD Twin Lock				2WD hydrostatisch			4WD Twin Lock			4WD hydrostatisch			4WD hydrostatisch incl. ECO-modus			4WD hydrostatisch			4WD hydrostatisch incl. ECO-modus								
Banden	-	10.00/75-15 Tractorprofiel		6.00/16 Tractorprofiel		10.00/75-15 Tractorprofiel			10.00/75-15; 8Ply Tractorprofiel			11:50/80-15,3 Tractorprofiel			12,5-18/16 Tractorprofiel		405/70-20 Tractorprofiel				500/60-22,5 Tractorprofiel								
HYDRAULISCH SYSTEEM		EENHEID																											
Rijpomp	-	Pomp met axiale zuigers											Pomp met axiale zuigers																
Afgeleverd vermogen	l/min	84		135		84			168			126			112		132		152				171		171		171		
Bedrijfsdruk	bar	360		360		420			420			360			420		450		450				450		450		450		
Werkingspomp	-	Tandwielpomp											Tandwielpomp																
Afgeleverd vermogen	l/min	25		25		25			25			45			45		45		68				68		68		68		
Bedrijfsdruk	bar	170		170		170			175			220			175		220		235				235		235		235		
TANKINHOUD		EENHEID																											
Dieseltank	l	15		20		20			27			40			40		50		83				83		83		83		
Hydraulische tank	l	20		20		20			28			48			48		40		60				60		60		60		
GELUIDSEMISSIE		EENHEID																											
Geluidsniveau (L_{WA}) (conform 2000/14/EG)	dB(A)	101		101		101			101			101			101		101		101				103		103		103		
Geluidsdrukniveau (L_{PA}) (conform ISO 6394)	dB(A)	85		85		-			85			83			85		-		81				82		82		82		

Uw dagelijkse werk staat bol van de uitdagingen. Wij hebben de passende oplossingen en helpen u uw concurrentie een stap voor te blijven. Wij hebben alles in huis wat u nodig hebt:
Wacker Neuson – all it takes!



**WACKER
NEUSON**
all it takes!

Producten

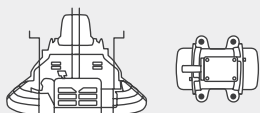

Betontechniek

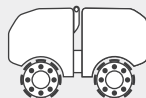

Verdichting



Slooptechniek

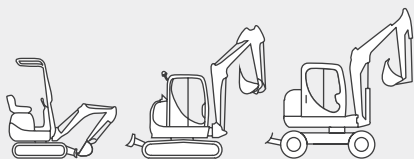

Graafmachines



Wielladers



Compacte schrankladers

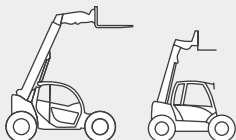

Verreikers



Kiepers

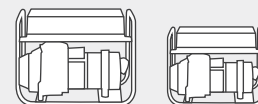

Generatoren

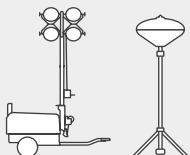

Verlichting

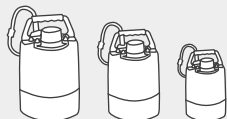

Pompen

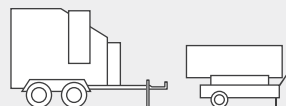

Verwarming



Tweedehandsmachine

Diensten



Financiering



Reparatie & onderhoud



Academy



Huur



Telematic

Reserveonderdelen



www.wackerneuson.com



WN.EMEA.10093.V02.NL